

Roborock Dyad Pro

מדריך למשתמש לשואב אבק רטוב ויבש

יש לקרוא מדריך זה בקפידה לפני השימוש במכשיר ולשמור עליו לעיון בעתיד.



תוכן עניינים

מידע בנושאי בטיחות	04
מידע על המוצר	06
התקנת המוצר	07
התחברות לאפליקציה	08
הוראות שימוש	09
תחזוקה שגרתית	14
נתונים בסיסיים	18
בעיות נפוצות	19
הצהרת תאימות של האיחוד האירופי	20
מידע מאיגוד WEEE (השלכה ומיחזור נכונים)	20
פרטי אחריות	20
הוראות בטיחות לספק כוח/מטען:	21

מידע בנושאי בטיחות

הגבלות שימוש

- אין להשתמש בשואב אבק זה בחוץ, או בסביבות מסחריות או תעשייתיות. הוא מיועד אך ורק לשימוש ביתי.
- אין לאחסן את שואב האבק במכונת, כדי למנוע חשיפה לטמפרטורות גבוהות או נמוכות שמשפיעות על חיי הסוללה.
- אין להשתמש בשואב האבק באזורים עם לחות גבוהה או עם טמפרטורות מעל 40°C או מתחת ל- 4°C .
- יש להשתמש במברשת התחזוקה בהירות כדי למנוע פגיעה. יש להרחיק מהישג ידם של ילדים.
- יש לפקח על ילדים כדי לוודא שאינם משחקים עם המכשיר.
- מכשיר זה אינו מיועד לשימושם של אנשים (בכלל זה ילדים) עם מוגבלויות גופניות, חושיות או נפשיות או חוסר ניסיון וידע, אלא אם כן הם נמצאים תחת השגחה או הדרכה בנוגע לשימוש במכשיר על-ידי אדם האחראי על בטיחותם (CB).
- מוצר זה ניתן לשימוש על ידי ילדים מגיל 8 ומעלה ואנשים בעלי מוגבלות פיזית, חושית או קוגניטיבית, או נטולי ניסיון וידע, אם הם תחת השגחה או שקיבלו הוראות לשימוש בטוח במכשיר ומבינים את הסכנות הכרוכות בכך. אין לאפשר לילדים לשחק במכשיר. אין לתת לילדים לנקות ולתחזק את המוצר ללא השגחה (EU).
- כדי לעמוד בדרישות החשיפה לקרינת RF, יש לשמור על מרחק של 20 ס"מ או יותר בין ההתקן לבין בני אדם במהלך פעולת ההתקן. להבטחת תאימות, לא מומלץ להפעיל את המוצר במרחק קרוב יותר מהאמור לעיל.
- אין למקם את האנטנה שמשמשת למשדר זה בקרבה של או בשילוב עם אנטנה או משדר אחרים.
- שמור ששיער, בגדים רפויים, אצבעות או כל חלק אחר מהגוף יהיו רחוקים מהפתחים ומהחלקים הנעים.
- יש להרחיק גפיים וחיות מחמד מראשי המברשות המסתובבים כדי למנוע פגיעה.
- אין להפעיל את המוצר או לגעת בספק החשמל בידיים רטובות, כדי למנוע פגיעה.
- אין לשאוב חומרים בוערים או מעלי עשן (כמו בדלי סיגריות מעשנים).
- אין לשאוב חפצים קשים או מחודדים (כמו חומרי בניין, זכוכית ומסמרים).
- יש להשתמש במוצר זה בהתאם להוראות השימוש במדריך למשתמש. המשתמשים אחראיים לכל אבדן או נזק אשר עשויים להתרחש עקב שימוש לא נכון במכשיר זה.
- יש להשתמש במוצר זה רק באזורים הנמוכים מ-3,000 מטר מעל פני הים.

מידע בנושאי בטיחות

סוללה וטעינה

אזהרה

- אין לטעון סוללות שאינן מיועדות לטעינה.
- מוצר זה מכיל סוללות שהחלפתן תיעשה רק על ידי אנשים המוסמכים לכך.
- ניתן לטעון מוצר זה אך ורק באמצעות ספק כוח YJS060P-3001900G או E060-1P300190VE שצורף למוצר.
- אין להשתמש בסוללות, מתאמי השמל או תחנות עגינה לא מקוריים של צדדים שלישיים.
- כדי לצמצם את הסיכון לפציעה מחלקים נעים, יש לנתק מאספקת החשמל לפני טיפול.
- אין לפרק, לתקן או לשנות את הסוללה, מתאם החשמל או תחנת העגינה.
- אין לטעון את השואב או להתקין את תחנת העגינה ליד מקורות חום או באזורים לחים (כמו תנורי חימום או חדרי אמבטיה).
- אין לנגב את המתאם או את תחנת העגינה עם מטלית רטובה או לגעת בהם עם ידיים רטובות.
- אם הכבל החשמלי פגום או קרוע, יש להפסיק את השימוש בו מיד ולהתקשר לשירות שלאחר-המכירה.
- אם בכוונתכם לא להשתמש בשואב למשך זמן ארוך, יש לטעון את הסוללה במלואה, לנתק את חיבור החשמל ולהניח את השואב במקום קריר ויבש.
- יש לטעון את השואב כל 3 חודשים בערך כדי להימנע מפריקת יתר של הסוללה.

העברה

- כאשר מעבירים את השואב ממקום למקום, מומלץ לעשות זאת באריזה המקורית שלו.

הערה

- יש לשטוף את הפילטר לפחות פעם בחודש במי ברז. לפרטים יש לעיין בפרק "תחזוקה" להלן.

מידע על המוצר

שואב אבק

אבזרים



מברשת תחזוקה

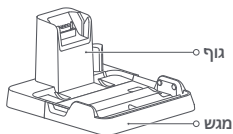

תחנת ייבוש וטעינה

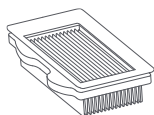

מסנן

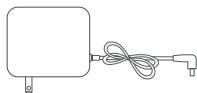

ספק חשמל

פונקציות מסך

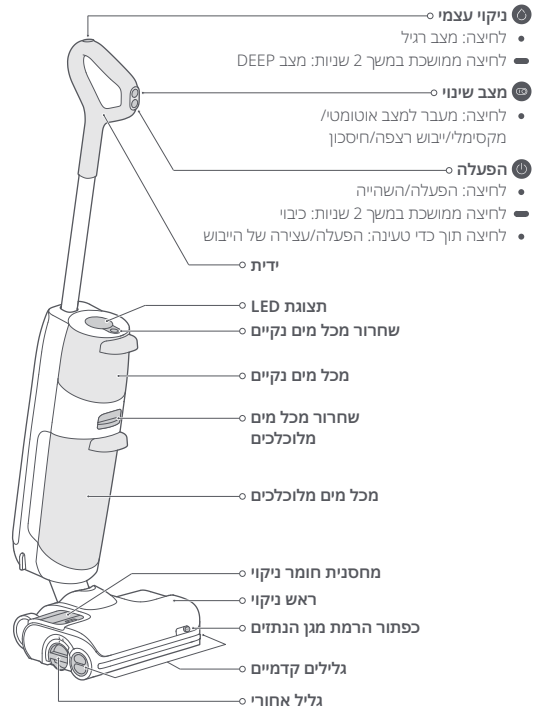
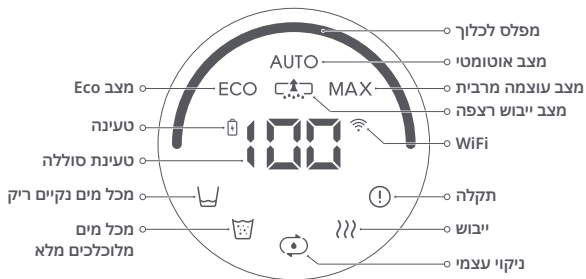

התקנת המוצר

הגדרת שואב האבק

1. הכנס את הידית לתוך גוף השואב עד שתיגעל במקומה בנקישה. לחצן ההפעלה צריך לפנות כלפי פנים.
2. כדי להסיר את הידית, הסר את מכל המים הנקיים ולאחר מכן משוך בעדינות את הידית, תוך כדי לחיצה על לחצן השחרור בגוף שואב האבק.

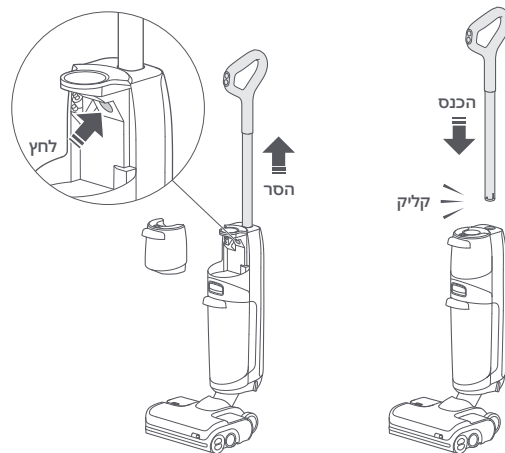

התקנת תחנת הטעינה

1. יש את מגש תחנת הטעינה עם גוף תחנת הטעינה, לחץ כלפי מטה וודא שהם מחוברים בחוזקה.

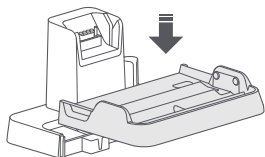

2. יש לחבר את אספקת החשמל לחלק התחתון של תחנת הטעינה ולחבר לחשמל. ניתן להוציא את כבל החשמל מכל אחד מהצדדים.

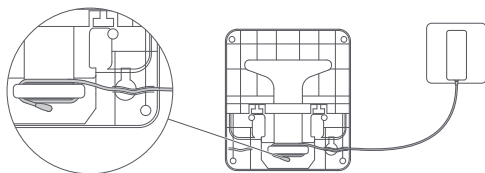

3. כדי לפרק את תחנת הטעינה, אחוז בידיית הצד של המגש ומשוך כלפי מעלה.

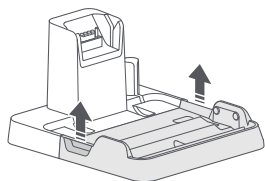

התחברות לאפליקציה



1. הורד את האפליקציה.

יש לחפש "Roborock" ב-App Store או ב-Google Play, או לסרוק את קוד ה-QR להלן, ולאחר מכן להוריד ולהתקין את האפליקציה.



2. בצע איפוס של ה-WiFi.

א. החזק את המכשיר זקוף ולחץ על  כדי להפעיל את המסך ולהיכנס למצב המתנה.

ב. לחץ לחיצה ממושכת על הלחצן  ועל הלחצן  עד להישמע ההתראה הקולית Resetting WiFi (איפוס WiFi). האיפוס מושלם כשמחווני ה-WiFi מהבהב באטיות. לאחר מכן, שואב האבק ימתין לחיבור.

לחץ לחיצה ממושכת על הלחצנים בו-זמנית



מחונן WiFi

- כבוי: WiFi מושבת
- הבהוב אט: ממתין להתחברות
- מהבהב במהירות: מתחבר
- דולק קבוע: WiFi מחובר

הערה: אם הטלפון הנייד לא מצליח להתחבר לשואב האבק בגלל שתצורת הנתב השתנתה או במלל ששכחת את הסיסמה או מכל סיבה אחרת, אפס את רשת ה-WiFi והוסף שוב את המכשיר.

3. הוסף את המכשיר.

באפליקציית Roborock, הקש על "+" בדף הבית, והוסף את המכשיר לפי ההוראות באפליקציה.

הערות:

- התהליך בפועל יכול להשתנות בגלל עדכונים שוטפים של האפליקציה. פעל לפי ההוראות המופיעות באפליקציה.
- קיימת תמיכה רק ב-WiFi בתדר 2.4 GHz.
- אם שואב האבק ממתין לחיבור במשך יותר מחצי שעה, ה-WiFi יושבת אוטומטית. כדי להתחבר מחדש, יש לאפס את ה-WiFi.

הוראות שימוש

מילוי מכל המים הנקיים

1. דחף את לחצן שחרור מכל המים הנקיים והסר את המכל.
2. פתח את מכל המים, מלא אותו במים וסגור היטב. אסור שמפילס המים יעלה על קו ה-MAX.

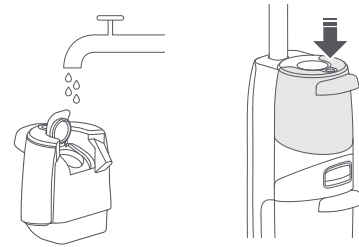

3. התקן חזרה את מכל המים הנקיים, כאשר חלקו התחתון תחילה, ולאחר מכן דחף לפנים כדי לאבטחו במקומו.



הערה: כדי למנוע עיוות של מכל המים הנקיים, יש להשתמש אך ורק במים קרים.

הוספת חומר ניקוי

1. דחף את לחצן שחרור מחסנית חומר הניקוי והוצא את המחסנית.

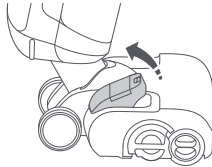

2. פתח את מחסנית חומר הניקוי, מלא אותה בחומר ניקוי וסגור היטב.



3. התקן מחדש את מחסנית חומר הניקוי.

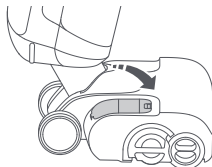

הערות:

- יש למלא מחדש את מחסנית חומר הניקוי לאחר 20 מכלי מים נקיים לערך.
- יש להסיר את מחסנית חומר הניקוי אם אין בה צורך.
- כדי למנוע קורוזיה או נזק, יש להשתמש אך ורק בחומר ניקוי שמומלצים על ידי Roborock.

הוראות שימוש

נעילה ושחרור נעילה

הקש על צד ראש הניקוי ללא מחסנית חומר הניקוי ודחף את הידית כדי לנעול את ראש הניקוי, או משוך את הידית כדי לשחרר את נעילת ראש הניקוי.

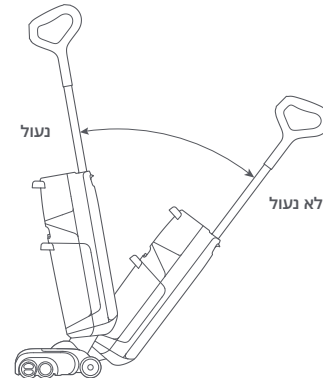
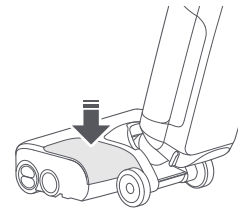

הפעלת שואב האבק

כדי להפעיל את שואב האבק, שחרר את נעילת ראש הניקוי, הטה את גוף השואב ולחץ על לחצן ההפעלה.

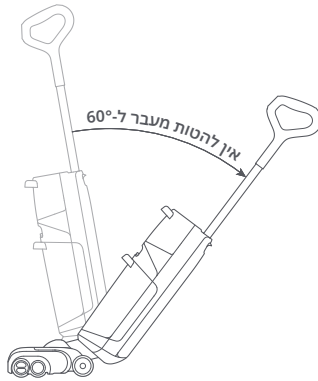

זהירות: כדי למנוע דליפת מים מלוכלכים, אין להשיב את גוף השואב או להטות אותו מעבר ל-60° כאשר מכל המים המלוכלכים מותקן.



הערות:

- ראש הניקוי אינו פועל כאשר הוא נעול. יש לשחרר את הנעילה תחילה.
- אי אפשר להשתמש בלחצן ההפעלה כאשר השואב נמצא בטעינה.

החלפת מצבים

לחץ על לחצן שינוי המצב כדי לעבור למצב אוטומטי, מקסימלי, יבוש רצפה או חיסכון. על המסך יוצג סמל המצב הנוכחי.



הערות:

- מצב יבוש רצפה נועד לשאוב מים נקיים מסביבות רטובות, כגון חדרי אמבטיה. אין להשתמש במצב זה כאשר עומק המים עולה על סנטימטר אחד (10 מ"מ).
- מצב יבוש רצפה מוגבל לדקה אחת. לאחר מכן, השואב יעבור למצב אוטומטי.

כוונון מגן הנתזים.

ניתן לכוונון את מגן הנתזים באמצעות כפתור הרמת מגן הנתזים. אפשר להרים אותו כדי לאסוף פיסות לכלוך גדולות מהרצפה, ולהוריד אותו כדי למנוע היתקעות של ראש הניקוי כאשר ישנם הרבה דברים על הרצפה.

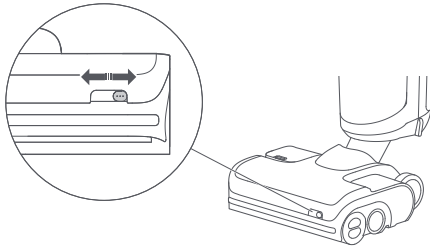

מצב המתנה וכיבוי

1. כאשר שואב האבק פועל, לחץ על לחצן ההפעלה כדי להשהות את פעולתו ולהיכנס למצב המתנה.
2. במצב המתנה, אפשר לנעול את ראש הניקוי ולהציב את שואב האבק במצב זקוף על הרצפה.
3. נעל את ראש הניקוי ולחץ לחיצה ממושכת על לחצן ההפעלה במשך 2 שניות, על מנת לכבות את שואב האבק. אם שואב האבק נשאר לא פעיל במשך 5 דקות במצב המתנה, הוא כבה אוטומטית.

הערה: אפשר לשנות את ההגדרות באפליקציה כדי לאפשר חידוש פעולה אוטומטי לאחר שחרור נעילת ראש הניקוי.

הוראות שימוש

הוספה וריקון של מים

כאשר מכל המים המלוכלכים מלא או מכל המים הנקיים ריק במהלך השימוש, שואב האבק יספק התראות קוליות וחזותיות. לפני שתמשיך, הוסף מים למכל המים הנקיים או רוקן את מכל המים המלוכלכים.

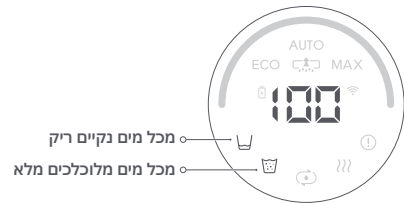

ריקון מכל המים המלוכלכים*

1. דחף את לחצן שחרור מכל המים המלוכלכים והסר את המכל.
2. אחוז היטב בידייך ביד אחת והרם בעדינות את המכסה.

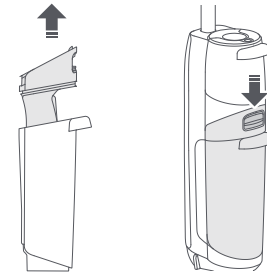

* יש לבצע זאת תמיד אך ורק שהשואב במצב עומד. אין להשכים.

3. רוקן את המים המלוכלכים. אם יש לכלוך מוצק במכל, סנן אותו באמצעות המסנן שבתחתית המכסה.

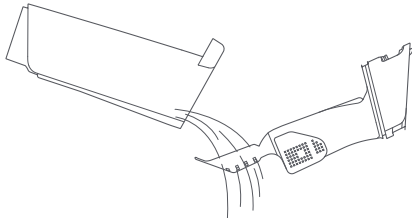

4. התקן מחדש את המכסה, הטה את מכל המים המלוכלכים, התקן את החלק התחתון במקומו, ולאחר מכן דחף אותו בעדינות פנימה כדי לאבטח אותו.

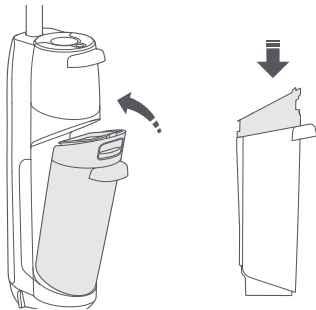

הוראות שימוש

טעינה וניקוי עצמי

1. נעל את ראש הניקוי ומקם את שואב האבק בתחנת הטעינה. ההתראה הקולית Charging (טוען) מציינת ששואב האבק נטען.
2. כדי להפעיל ניקוי עצמי רגיל, לחץ על לחצן הניקוי העצמי. לחץ לחיצה ממושכת על לחצן הניקוי למשך 2 שניות, כדי לעבור למצב ניקוי עצמי DEEP (עמוק).
3. לאחר סיום הניקוי העצמי, רוקן את מכל המים המלוכלכים כדי למנוע ריח.

ייבוש

הייבוש מתחיל אוטומטית לאחר השלמת הניקוי העצמי. כדי להפעיל או להפסיק ידנית את הייבוש, לחץ על לחצן ההפעלה בשואב האבק שבתחנת הטעינה.



הגדרות התראות קוליות

התחבר לאפליקציה כדי לכוון את עוצמת הקול של התראות קוליות.

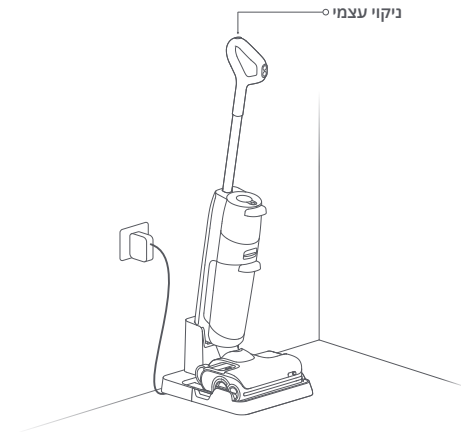

הערות:

- המוצר מצויד במאחז מובנה של סוללת ליתיום-יון נטענת עתירת ביצועים. לשמירה על ביצועי הסוללה, יש לדאוג שהמוצר יהיה טעון במהלך שימוש רגיל.
- לאחר השימוש, תמיד יש למקם את שואב האבק בתחנת הטעינה כדי למנוע כתמי מים.

תחזוקה שגרתית

כדי לשמור על ביצועים מיטביים של המוצר, יש לעיין בטבלה הבאה של תחזוקה שגרתית.

חלקים	תדירות תחזוקה	תדירות החלפה
רולר	2-4 שבועות	6-12 חודשים
מסנן	חודש	6-12 חודשים
ראש ניקוי וצינור מים מלוכלכים	חודש	לא רלוונטי
מכל מים מלוכלכים	חודש	לא רלוונטי
חיישן מפלס מים מלוכלכים	חודש	לא רלוונטי
משג תחנת טעינה	לפי הצורך	לא רלוונטי
מעג הטעינה	חודש	לא רלוונטי

תחזוקת המוצר

אם לא ייעשה שימוש במוצר זה לפרק זמן ארוך, יש לטעון אותו לגמרי ולנתקו. לאחר מכן, יש לאחסן אותו במקום קריר ויבש. אין להניח את המוצר במקומות לחים או חשוף לשמש ישירה. יש לטעון לפחות כל 3 חודשים, כדי למנוע פריקת יתר.

ניקוי גוף השואב

יש לגבב ולנקות את גוף השואב באמצעות מטלית רכה ויבשה. לפני הניקוי, יש לנתק את שואב האבק מהחשמל ולהקפיד שיהיה כבוי.

ניקוי מכל המים המלוכלכים והמסנן

1. הוצא את מכל המים המלוכלכים, משך החוצה את המכסה ופתח את חיישני מפלס המים. נקה את החלקים באמצעות מברשת התחזוקה המצורפת, שטוף אותם במים קרים, ולאחר מכן הכנס את חיישני מפלס המים למקומם עד להישמע נקיש.

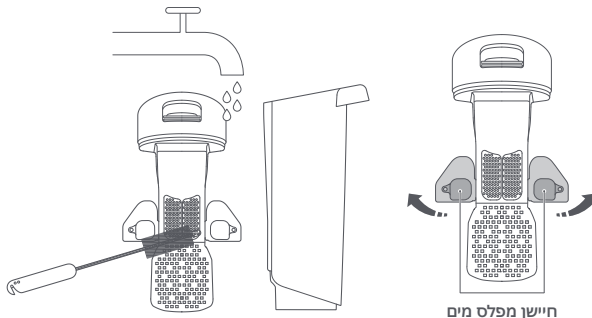

תחזוקה שגרתית

ניקוי הגלילים

1. הוצא את שואב האבק מתחנת הטעינה וכבה אותו.
2. הנח את שואב האבק על רצפה קשה ושטוחה, ונעל את ראש הניקוי.
3. סובב את מכסה הגליל האחורי למצב לא נעול, ומשוך החוצה את הגליל האחורי.

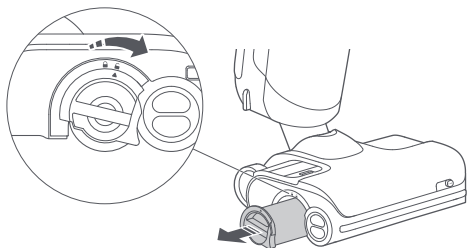

4. צבט את הגלילים הקדמיים, השמאלי והימני, בשתי הידיים, ומשוך אותם החוצה.

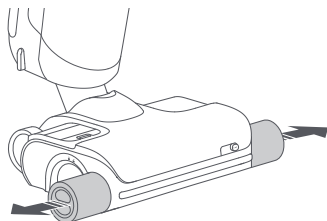

2. הוצא את המסנן ממכל המים המלוכלכים והסר לכלוך שדבוק למסנן. אם המסנן מלוכלך, שטוף אותו במים קרים ולאחר מכן נער כדי להסיר את שאריות המים.



3. הנח לכל החלקים להתייבש במשך 24 שעות, ולאחר מכן התקן אותם חזרה במקומם.

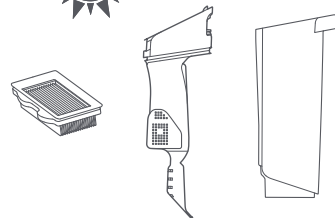

הערות:

- השתמש במסנן אחר/חלופי אם יש צורך.
- כדי למנוע נזק למסנן, אין לזעז בידים, במברשות או בחפצים חדים.

תחזוקה שגרתית

7. התקן את הגלילים הקדמיים, שמסומנים באדום ובכחול, בצדדים המתאימים בראש השואב. צבוט אותם בשתי הידיים ויישר אותם עם ציר הגלילים הקדמי. דחף פנימה כדי להתקין כהלכה.

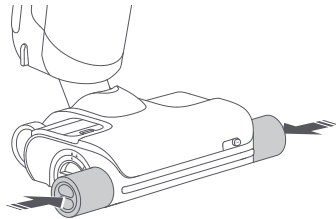
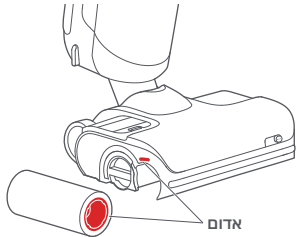

5. חתוך שיער שהסתבך בגלילים והסר שאריות באמצעות מברשת התחזוקה המצורפת.

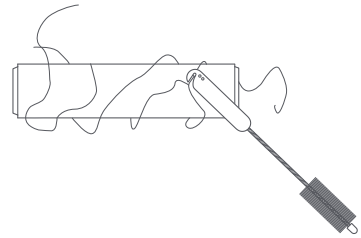

הערה: יש להשתמש במברשת התחזוקה בזהירות כדי למנוע פגיעה.

6. הכנס את הגליל האחורי מהצד, ולאחר מכן סובב את מכסה הגליל האחורי ממצב לא נעול למצב נעול, עד שיינעל במקומו בנקישה.

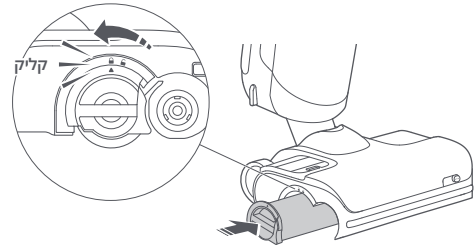

תחזוקה שגרתית

ניקוי ראש הניקוי וצינור המים המלוכלכים

1. הסר את מכל המים המלוכלכים ואת הגלילים הקדמיים והאחוריים. כבה את שואב האבק וייצב את גוף השואב.
2. נקה את חריצי הגליל ואת צינור המים המלוכלכים באמצעות מברשת התחזוקה המצורפת.
3. נגב את מגעי הטעינה במטלית יבשה.
4. התקן חזרה במקומם את הגלילים ואת מכל המים המלוכלכים.

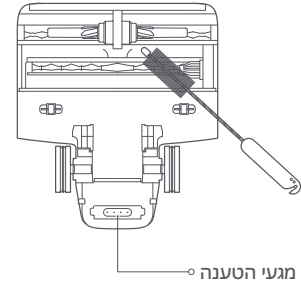

הערה: אין לרוחץ את ראש הניקוי ישירות במים.

ניקוי מגש תחנת הטעינה

1. אחוז בדידות האחזיה של המגש ומשוך כלפי מעלה.

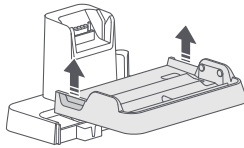

2. שטוף את המגש במים והתקן אותו חזרה במקומו לאחר שתייבש.

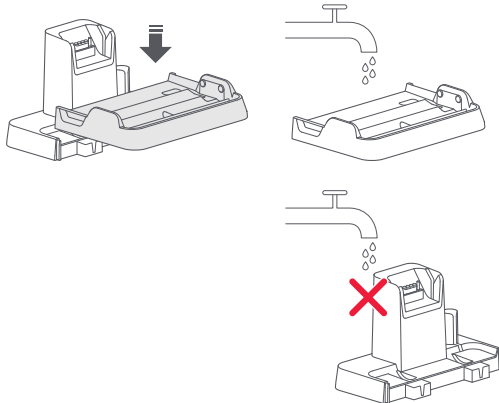

הערה: יש להסיר ולשטוף אך ורק את המגש. אין לשטוף חלקים אחרים של תחנת הטעינה.

נתונים בסיסיים

גוף

דגם	WD2H1A
משקל	4.8 ק"ג
הספק נקוב	260 וואט
מתח נקוב	21.6 וולט
משך טעינה	> 4 שעות
סוללה	21.6 וולט/4000 mAh (טיפוסי) סוללת ליתיום-יון

ספק השמל

דגם	YJS060P-3001900G, או E060-1P300190VE
ערכי כניסה נקובים	100-240 וולט-50-60 הרץ, 1.5 אמפר
ערכי יציאה נקובים	30 וולט = 1.9 אמפר
סוללה	21.6 וולט/4000 mAh (טיפוסי) סוללת ליתיום-יון

מפרט WiFi

שירות	פרוטוקול	טווח תדר	מתח יציאה מרבי
WiFi	802.11b/g/n	MHz 2400-2483.5	20dBm≥

לשירות לקוחות ותמיכה טכנית:
טל' 1700-707-202
דוא"ל support@bug.co.il
או:
04-6889251
דוא"ל support@modan.co.il

בעיות נפוצות

בעיה	פתרון
ישנם כתמי מים גדולים על הרצפה, מראש הניקוי דולפים מים, או שלא ניתן לשאוב מים מהרצפה.	<ul style="list-style-type: none"> הסר את הגלילים ואת מכל המים המלוכלכים כדי לבדוק אם יש סתימה בצינור המים המלוכלכים או בפתח הניקיה, ואם המסנן סתום. נקה את כל החסימות, נקה את המסנן וודא שמכל המים המלוכלכים והמסנן הותקנו כהלכה לפני שתנסה שוב.
המסך לא נדלק ולא ניתן להפעיל את שואב האבק.	<ul style="list-style-type: none"> סוללה חלשה. יש לטעון לפני השימוש.
מכל המים המלוכלכים דולף והמסנן רטוב.	<ul style="list-style-type: none"> הסר ונקה את שני חיישני מפלס המים במכל המים המלוכלכים. יש לוודא שגוף השואב אינו שוכב אופקית.
יש ריח מוזר בזמן השימוש.	<ul style="list-style-type: none"> נקה את הגלילים, את מכל המים המלוכלכים ואת המסנן.
הניקוי יוצר בעוהות רבות.	<ul style="list-style-type: none"> יש להוסיף למכל המים הניקיים, או לרסס על הרצפה, אך ורק חומרי ניקוי או חטיוי שמומלצים על ידי Roborock.
השואב לא נטען כשהוא בתחנת הטעינה.	<ul style="list-style-type: none"> בדוק את מגעי הטעינה שבתחנת הטעינה ואת החלק התואם בגוף השואב.
המסך דולק, אבל הלחצנים לא מגיבים.	<ul style="list-style-type: none"> לחץ לחיצה ממושכת על לחצן ההפעלה במשך 10 שניות, על מנת לאלץ הפעלה מחדש של שואב האבק.
לא ניתן להתחבר ל-WiFi.	<ul style="list-style-type: none"> ה-WiFi מושבת. אפס את ה-WiFi ונסה שוב. אות WiFi חלש. העבר את שואב האבק לאזור עם קליטת WiFi טובה. חיבור WiFi לא תקין. יש לאפס את ה-WiFi, להוריד את האפליקציה העדכנית ביותר לנייד ולנסות שוב. לא ניתן להתחבר ל-WiFi. יתכן שקיימת שגיאה בהגדרות הנתב שלכם. לקבלת עזרה בטיפול בתקלות, יש ליצור קשר עם שירות הלקוחות של Roborock.
האם חשמל נצרך כל הזמן כששואב האבק נמצא בתחנת הטעינה?	<ul style="list-style-type: none"> שואב האבק יצרוך חשמל כשהוא נמצא בתחנת הטעינה על מנת לשמור על ביצועי הסוללה, אולם צריכת החשמל נמוכה מאוד.

הצהרת תאימות של האיחוד האירופי

אנו, Shenzhen Roborock Innovation Technology Co., Ltd., מצהירים בזאת עומד בתקנים הרלוונטיים ובנורמות האירופאיות ובתיקונים בהן. הטקסט המלא של הצהרת האיחוד האירופי לתאימות זמין בכתובת האינטרנט הבאה:
<https://global.roborock.com/pages/compliance>

מידע מאיגוד WEEE (השלכה ומיחזור נכונים)



סילוק נכון של מוצר זה. סימון זה מצוין שאין להשליך מוצר זה עם אשפת הבית הרגילה ברחבי האיגוד האירופאי. כדי למנוע פגיעה אפשרית בסביבה או בריאות הציבור מהשלכה לא מבוקרת של המוצר, יש למחזור אותו באופן אחראי כדי לקדם שימוש מחדש בר-קיימא של משאבים חומריים. כדי להיפטר מהמוצר המושמש, יש להשתמש בשירותי האיסוף וההחזרה או לפנות למוכר המוצר במקום הרכישה. הם יכולים לקחת את המוצר למחזור שלא פוגע בסביבה.

פרטי אחריות

תקופת האחריות תלויה בחוקי המדינה שבה נמכר המוצר, והאחריות היא תחת אחריותו של המוכר. האחריות כוללת רק פגמים בחומר או בייצור. התיקונים המכוסים על ידי האחריות יבוצעו אך ורק על ידי מרכז שירות מורשה. כאשר תובעים את האחריות, יש לצרף את הקבלה המקורית (המציינת את תאריך הרכישה).

- האחריות לא תחול במקרים הבאים:
- שחיקה ובלאי הנגרמים עם הזמן באופן רגיל.
 - שימוש לא נכון, כגון הפעלת עומס יתר על המכשיר, שימוש באביזרים שאינם מאושרים, שימוש בכוח.
 - נזק שנגרם על ידי השפעות חיצוניות.
 - נזק שנגרם עקב אי-הקפדה על המדריך למשתמש, כגון חיבור לאספקת חשמל שאינה מתאימה או אי עמידה בהוראות ההתקנה.
 - מכשירים מפורקים באופן חלקי או מלא.

הוראות בטיחות לספק כוח/מטען:

מנע חדירת מים או לחות הרחק אותו מטמפ' קיצונית כגון ליד רדיאטור או תנור חם או מקום הפתוח לשמש. הרחק אותו מנרות דולקים, סיגריות וסיגרים דלוקים, להבה גלויה וכו'.

מנע נפילת עצמים או התזות נוזלים כולל חומצות כלשהן על המטען. חבר אותו רק לשקע המספק רמת מתח המסומן על המטען. כדי להקטין סכנת נזק לכבל החשמלי, אל תנתק את המטען מהשקע ע"י משיכת הכבל. אחוז במטען ומשוך אותו מהשקע ודא שהכבל מנותב כך שאין סכנה שידרכו עליו או שייכשלו בו. אזהרה: לעולם אין להחליף את הפתיל או התקע בתחליפים לא מקוריים.

חיבור לקוי עלול לגרום להתחשמלות המשתמש. בשימוש עם כבל מאריך יש לוודא תקינות מוליך הארקה שבכבל. מיועד לשימוש פנים בלבד ולא במקום החשוף לשמש, גשם וכו'.

ניתוק ההתקן מאספקת החשמל: תקע החשמל מהווה את אמצעי הניתוק. התקע חייב להיות זמין להפעלה. הקפידו לחבר את תקע החשמל לשקע מוארק אתם עלולים להתחשמל או להיפצע!

יש להקפיד ולתחזק את התקן הניתוק במצב תפעולי מוכן לשימוש!

יש לאפשר גישה נוחה לחיבור וניתוק תקע הזינה מרשת החשמל.

אזהרה: אין לחשוף סוללות לחום גבוה כגון אור שמש, אש וכדומה.

הוראות בטיחות לסוללת ליתיום: זהירות סכנה!

החלפה שגויה עלולה לגרום לפיצוץ, יש להחליף אך ורק בסוללה דומה או שקולה אין לחשוף את הסוללה או מארז הסוללות לחום גבוה כגון אור שמש אש וכדומה. אין להשליך את הסוללה לאשפה אלא במתקני המחזור המיועדים לכך.